



Руководство по настройке и работе с модулем интеграции ПУИ 32

ACFA Интеллект

Last update 09/29/2022

Table of Contents

1 Введение в Руководство по настройке и работе с модулем интеграции ПУИ 32	3
1.1 Назначение документа.....	3
1.2 Общие сведения о модуле интеграции ПУИ 32	3
2 Поддерживаемое оборудование и лицензирование модуля ПУИ 32.....	4
3 Настройка модуля интеграции ПУИ 32	6
3.1 Настройка подключения СПО ПУИ 32 к программному комплексу АСФА Intellect	6
3.2 Настройка сегментов шлейфа ПУИ 32.....	7
4 Работа с модулем интеграции ПУИ 32	9
4.1 Общие сведения о работе с модулем СПО ПУИ 32	9
4.2 Управление шлейфом сигнализации ПУИ 32.....	9
4.3 Управление каналом ПУИ 32	9
4.4 Особенности работы с сегментным шлейфом сигнализации с Карты	10

1 Введение в Руководство по настройке и работе с модулем интеграции ПУИ 32

На странице:

- [Назначение документа](#)
- [Общие сведения о модуле интеграции ПУИ 32](#)

1.1 Назначение документа

Документ *Руководство по настройке и работе с модулем интеграции ПУИ 32* является справочно-информационным пособием и предназначен для специалистов по настройке и операторов модуля ПУИ 32. Данный модуль работает в составе системы периметральной охраны, реализованной на основе программного комплекса *АСФА Intellect*.

В данном Руководстве представлены следующие материалы:

1. общие сведения о модуле интеграции ПУИ 32;
2. настройка модуля интеграции ПУИ 32;

1.2 Общие сведения о модуле интеграции ПУИ 32

Модуль интеграции ПУИ 32 работает в составе подсистемы СПО, реализованной на базе ПК *АСФА Intellect*, и предназначен для контроля за приборами СПО ПУИ 32 и управления ими. Конфигурирование оборудования СПО ПУИ 32 в программном комплексе *АСФА Intellect* невозможно.

Перед началом работы с модулем интеграции ПУИ 32 необходимо установить оборудование на охраняемый объект и сконфигурировать систему в программном обеспечении производителя.

Примечание.

Подробные сведения о СПО ПУИ 32 приведены в официальной справочной документации (производитель ООО Научно-производственное предприятие «СТ-Периметр»).

2 Поддерживаемое оборудование и лицензирование модуля ПУИ 32

Производитель	ООО Научно-производственное предприятие "СТ-ПЕРИМЕТР" 115088, Москва, Угрешская, дом 2, стр. 76, офис 308 Тел.: +7 (495) 507-24-52 Email: SK-SKOPA@mail.ru
Тип интеграции	Протокол низкого уровня
Подключение оборудования	COM-порт, Ethernet

Поддерживаемое оборудование

Оборудование	Назначение	Характеристика	Версия прошивки
ПУИ-32	Пульт управления и индикации	Индикация на встроенном ЖК дисплее текущей и тревожной информации от устройств (до 32) Управление выносными оповещателями Выдача звукового сигнала "Тревога" Возможность просмотра и настройки параметров извещателей "ДПР-200" Архивация до 20000 событий Возможность подключения ПУИ-32 к ПК для обновления ПО	v.0.4

Поддерживаются все устройства Комплекса СКОПА, подключаемые к ПУИ-32: ПРЕДЕЛ (ТАНТАЛ), АНТИРИС (АНЧАР), ВИБРОН-01, СЕЧЕНЬ-02, ДПР-200 и т.д.

Исполнительные устройства различных типов (датчики, извещатели) подключаются к пульту ПУИ-32 через блоки сопряжения (БС). Общая схема системы периметральной охраны, построенной на базе пульта ПУИ-32, представлена на рисунке.

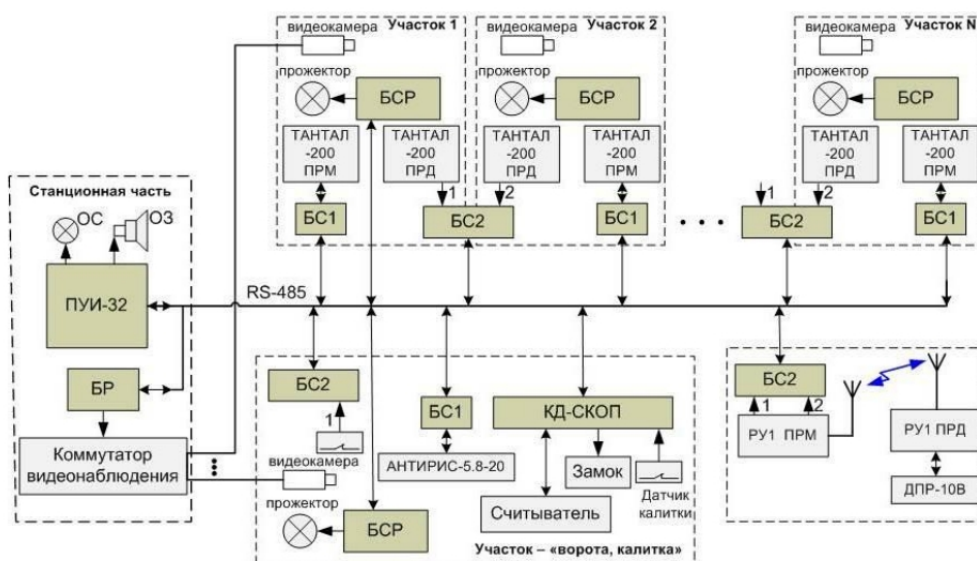

Защита модуля

За 1 прибор ПУИ-32.

3 Настройка модуля интеграции ПУИ 32

3.1 Настройка подключения СПО ПУИ 32 к программному комплексу АСФА Intellect

Настройка подключения СПО ПУИ 32 к программному комплексу АСФА Intellect осуществляется следующим образом:

1. Создать на базе объекта **Компьютер** на вкладке **Оборудование** диалогового окна **Настройки системы объект ПУИ 32**.

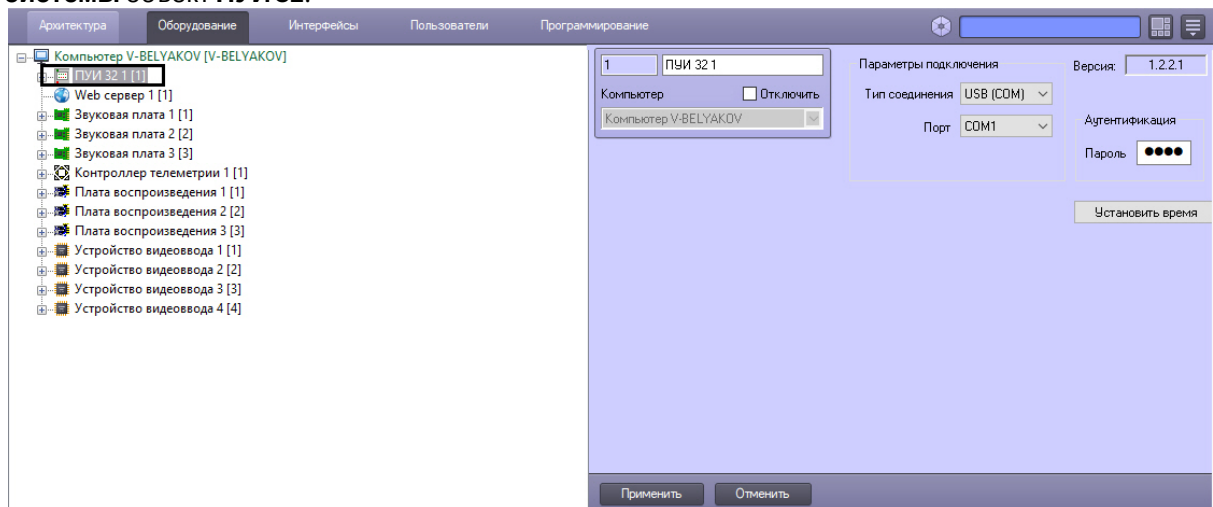

2. Перейти на панель настроек объекта **ПУИ 32**.
3. Выбрать тип подключения: COM-порт или Ethernet (1).

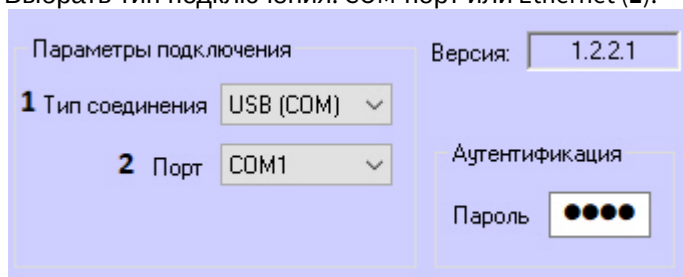

4. Если подключение осуществляется через COM-порт, выбрать номер COM-порта, к которому подключен пульт управления и индикации ПУИ 32 (2).
5. Если подключение осуществляется через Ethernet, ввести IP-адрес (3) и порт пульта управления и индикации ПУИ 32 (4).

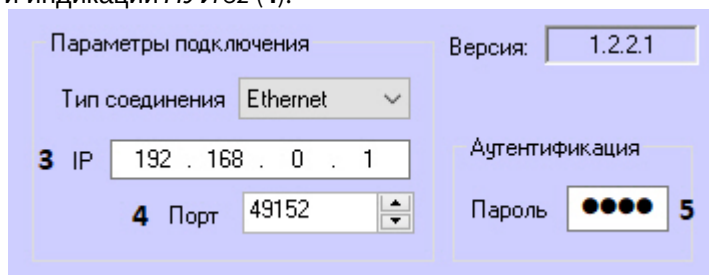

6. Для любого типа подключения в поле **Пароль** ввести пароль подключения к оборудованию ПУИ 32 (5).

Примечание.

По умолчанию используется пароль **1234**. Смена пароля осуществляется через меню оборудования ПУИ 32 (см. официальную документацию производителя).

7. Нажать кнопку **Применить**.

В результате произойдет вычитка конфигурации СПО ПУИ 32 и построение дерева объектов в ПК *АСФА Интеллект*.

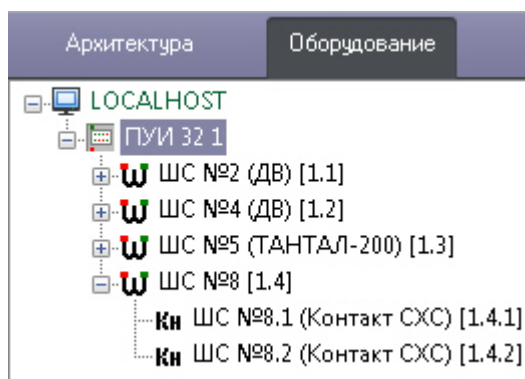
**Примечание.**

При вычитке конфигурации в дереве объектов создаются объекты **ШС**, **ШС сегментный** и **Канал**. Если шлейф сигнализации является сегментным и требуется отображение его на интерактивной карте ПК *АСФА-Интеллект* в виде ломаной линии, необходимо создать на базе соответствующего объекта **ШС сегментный** объекты **Сегмент шлейфа** и настроить их (см. [Настройка сегментов шлейфа ПУИ 32](#)).

Для установки времени Сервера ПК *Интеллект* на пульт управления и индикации ПУИ 32 необходимо нажать кнопку **Установить время** на панели настроек объекта **ПУИ 32**.

3.2 Настройка сегментов шлейфа ПУИ 32

В случае, если шлейф ПУИ 32 разбит на сегменты, которые требуется отобразить на карте в виде ломаной линии, необходимо настроить данные сегменты в ПК *АСФА-Интеллект* следующим образом:

1. Создать объект **Сегмент шлейфа** на базе требуемого объекта **ШС сегментный (1)**.

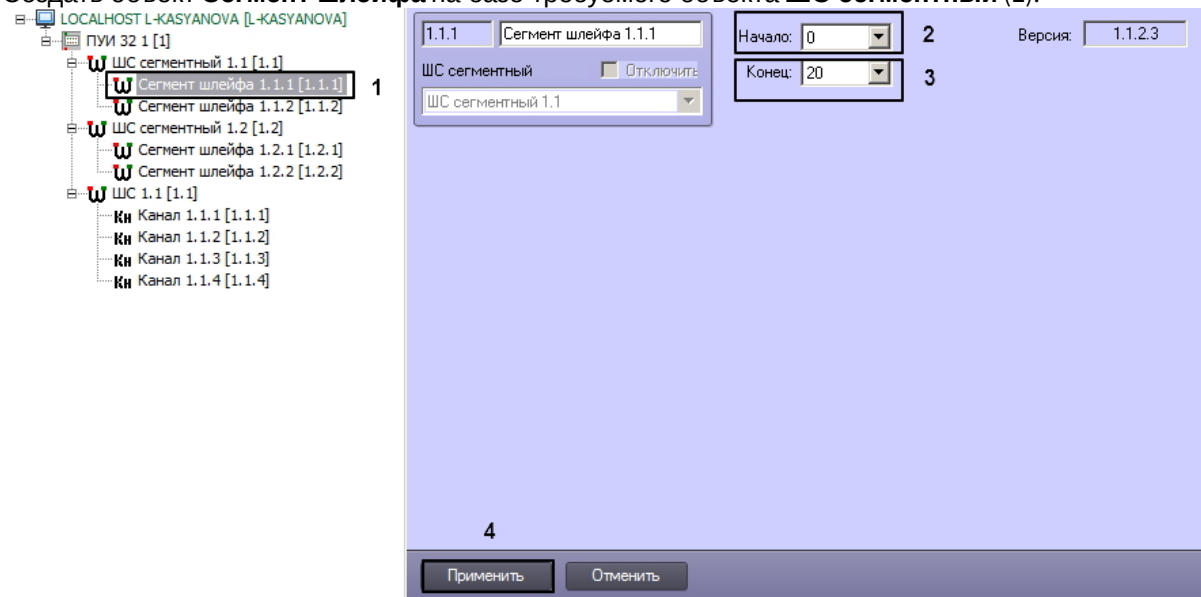

2. Из раскрывающегося списка **Начало** выбрать номер датчика, являющегося первым в данном сегменте (2).
3. Из раскрывающегося списка **Конец** выбрать номер датчика, являющегося последним в данном сегменте (3).

Примечание

Диапазоны номеров датчиков, входящих в разные сегменты, не должны пересекаться.

4. Нажать на кнопку **Применить** (4).
5. Повторить шаги 1-4 для всех сегментов, входящих в шлейф.

После создания всех требуемых сегментов шлейфа сигнализации **ПУИ 32** необходимо добавить данные сегменты на интерактивную карту, выбрав для них тип отображения **Линия**.

Примечание.

Добавление объектов на карту подробно описано в документе *Программный комплекс Интеллект. Руководство Администратора*. Наиболее актуальная версия данного документа доступна в хранилище документации [ITV documentation repository](#).

Настройка сегментов шлейфа **ПУИ 32** завершена.

4 Работа с модулем интеграции ПУИ 32

4.1 Общие сведения о работе с модулем СПО ПУИ 32

Для работы с модулем интеграции ПУИ 32 используются следующие интерфейсные объекты:

1. **Карта.**
2. **Протокол событий.**

Сведения по настройке данных интерфейсных объектов приведены в документе [Программный комплекс Интеллект: Руководство Администратора](#).

Работа с данными интерфейсными объектами подробно описана в документе [Программный комплекс Интеллект: Руководство Оператора](#).

4.2 Управление шлейфом сигнализации ПУИ 32

Управление шлейфом сигнализации ПУИ 32 осуществляется в интерактивном окне **Карта** с использованием функционального меню объекта **ШС**.

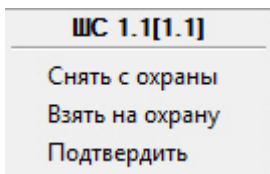

Управление шлейфом сигнализации ПУИ 32 описано в таблице.

Команда функционального меню	Выполняемая функция
Снять с охраны	Снимает с охраны шлейф сигнализации
Взять на охрану	Ставит на охрану шлейф сигнализации
Подтвердить	Подтверждает тревогу по шлейфу сигнализации

4.3 Управление каналом ПУИ 32

Управление каналом ПУИ 32 осуществляется в интерактивном окне **Карта** с использованием функционального меню объекта **Канал**.

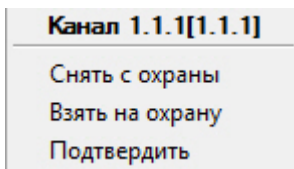

Команды функционального меню объекта **Канал** аналогичны командам для объекта **ШС** (см. раздел [Управление шлейфом сигнализации ПУИ 32](#)).

4.4 Особенности работы с сегментным шлейфом сигнализации с Карты

Сегментный шлейф сигнализации может отображаться на карте в виде ломаной линии. Настройка сегментов шлейфа сигнализации для использования данного способа отображения описана в разделе [Настройка сегментов шлейфа ПУИ 32](#).



Место возникновения тревоги отмечается на сегменте мигающей точкой:

- – тревога активна в данный момент.
- – тревога пропущена Оператором, т. е. была зарегистрирована, но на данный момент уже завершилась.

Сегментный шлейф сигнализации также может быть добавлен на карту и отображаться в виде прямой линии, без разбиения на сегменты. В таком случае точки, обозначающие место возникновения тревоги, также будут отображаться на данной линии.

Примечание.

Управление шлейфом сигнализации из функционального меню описано в разделе [Управление шлейфом сигнализации ПУИ 32](#).

Примечание.

Цвета линии, используемые для обозначения состояний сегмента или шлейфа (Тревога, Норма и т.д.), можно изменять путем редактирования файла `intellect.acfa.pui32.ddi`, расположенного в папке <Директория установки ПК АСФА-Интеллект>\Languages\ru

Управление сегментом шлейфа сигнализации ПУИ 32 осуществляется в интерактивном окне **Карта** с использованием функционального меню объекта **Сегмент шлейфа**.

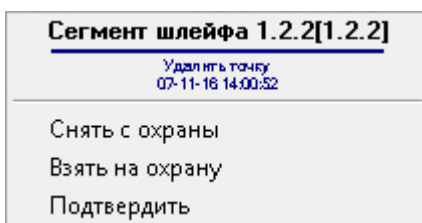

Управление сегментом шлейфа сигнализации ПУИ 32 описано в таблице.

Команда функционального меню	Выполняемая функция
Снять с охраны	<p>Снимает с охраны шлейф сигнализации.</p> <p><i>Примечание. Сегменты шлейфа нельзя снимать с охраны отдельно друг от друга. При выполнении данной команды с охраны снимается весь шлейф целиком.</i></p>
Взять на охрану	<p>Ставит на охрану шлейф сигнализации</p> <p><i>Примечание. Сегменты шлейфа нельзя ставить на охрану отдельно друг от друга. При выполнении данной команды на охрану ставится весь шлейф целиком.</i></p>
Подтвердить	<p>Подтверждает все пропущенные тревоги по шлейфу сигнализации</p> <p><i>Примечание. Подтвердить можно только пропущенные тревоги. После выполнения данной команды точки, обозначающие тревоги, перестают отображаться на карте. Тревоги подтверждаются для всего шлейфа целиком, а не для каждого сегмента в отдельности.</i></p>